

RPCED1-*/T3

VALVOLA REGOLATRICE DI PORTATA A TRE VIE AD AZIONE DIRETTA A COMANDO ELETTRICO PROPORZIONALE SERIE 52



ATTACCHI A PARETE
ISO 6263-03 (CETOP 03)

p max **250** bar

Q max (vedi tabella prestazioni)

PIANO DI POSA

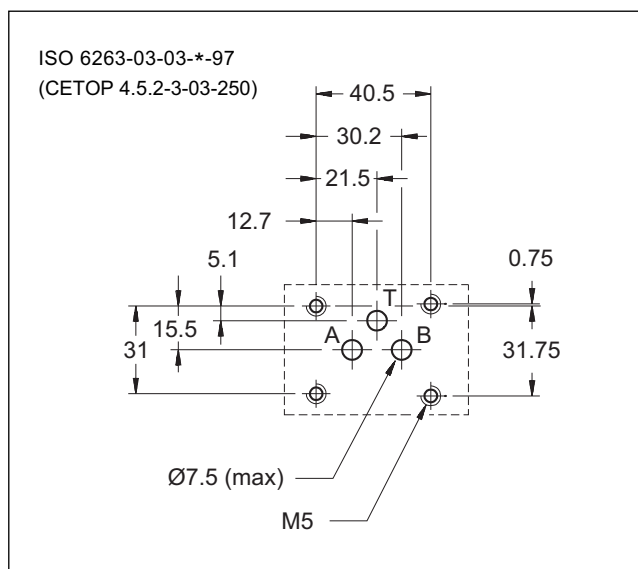

PRINCIPIO DI FUNZIONAMENTO

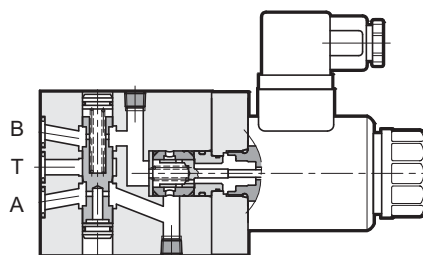

- La valvola RPCED1-*/T3 è una regolatrice di portata a tre vie con compensazione barica e termica a comando elettrico proporzionale, con superficie di attacco rispondente alle norme ISO 6263 (CETOP RP121H).
- La valvola permette di controllare la portata indirizzata verso l'utenza, mandandone a scarico il valore in eccedenza.
- La portata può essere modulata in modo continuo proporzionalmente alla corrente fornita al solenoide.

- La valvola può essere comandata direttamente da un alimentatore controllato in corrente oppure tramite le relative unità elettroniche di comando che consentono di sfruttare a pieno le prestazioni della valvola (vedere paragrafo 10).
- È disponibile in cinque campi di regolazione portata fino a 25 l/min.

PRESTAZIONI (rilevate con olio minerale con viscosità di 36 cSt a 50°C e con valvole abbinata alle relative unità elettroniche di comando)

Pressione massima d'esercizio	bar	250
Minima differenza di pressione tra A e B		8
Portata massima regolata	l/min	1,5 - 4 - 8 - 16 - 25
Portata minima regolata (per reg. 1 e 4 l/min)		0,025
Tempi di risposta	vedere paragrafo 7	
Isteresi (con PWM 100 Hz)	% di Q _{max}	< 6%
Ripetibilità	% di Q _{max}	< ±2,5%
Caratteristiche elettriche	vedere paragrafo 6	
Campo temperatura ambiente	°C	-20 / +50
Campo temperatura fluido	°C	-20 / +80
Campo viscosità fluido	cSt	10 ÷ 400
Grado di contaminazione del fluido	secondo ISO 4406:1999 classe 18/16/13 classe 17/15/12 per portate < 0,5 l/min	
Viscosità raccomandata	cSt	25
Massa	kg	1,5

SIMBOLO IDRAULICO

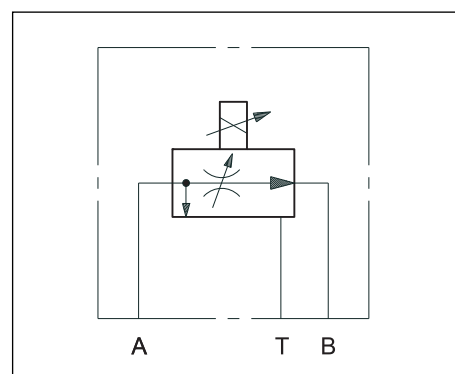



RPCED1*/T3

SERIE 52

1 - CODICE DI IDENTIFICAZIONE

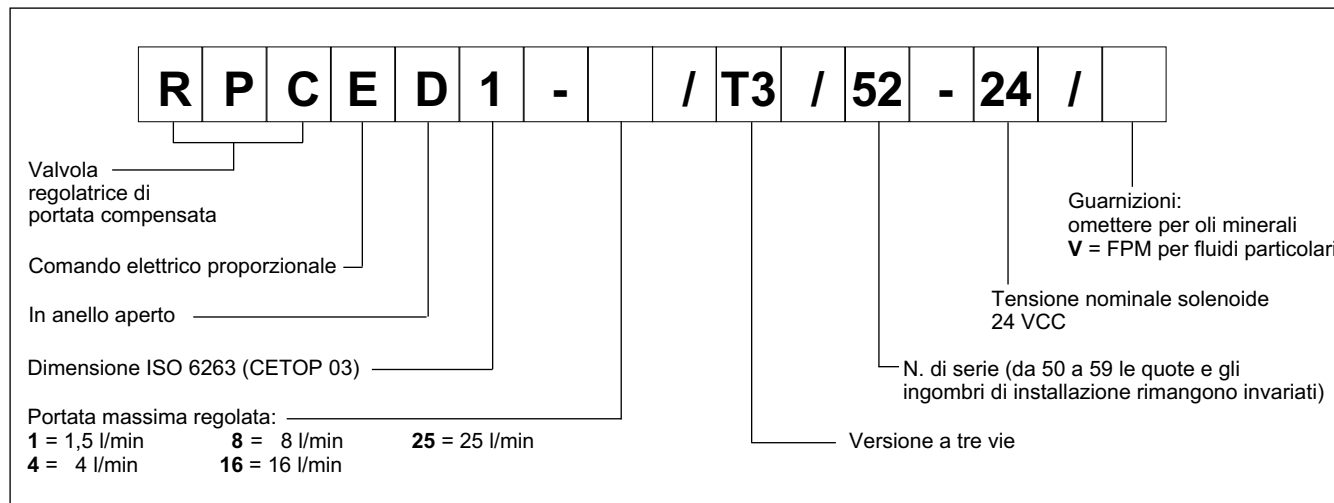

2 - CURVE CARATTERISTICHE (valori ottenuti con viscosità 36 cSt a 50°C)

Curve tipiche di regolazione portata A → B in funzione della corrente al solenoide per portata regolata di: 1 - 4 - 8 - 16 - 25 l/min.

REGOLAZIONE PORTATA Q = f(I)

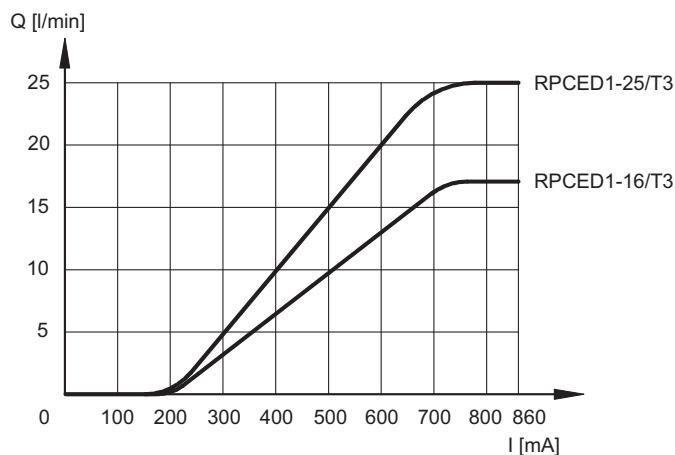
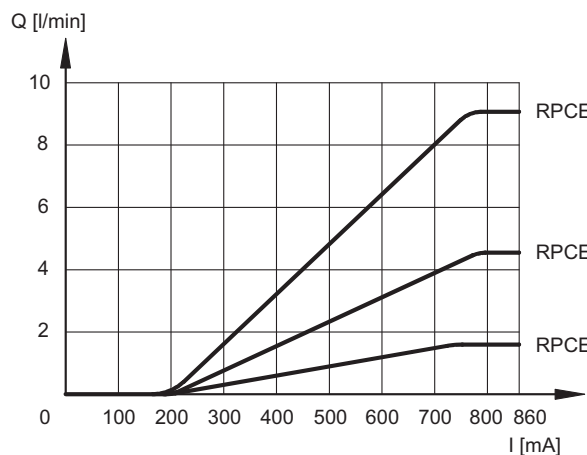

PERDITE DI CARICO Δp = f(Q)

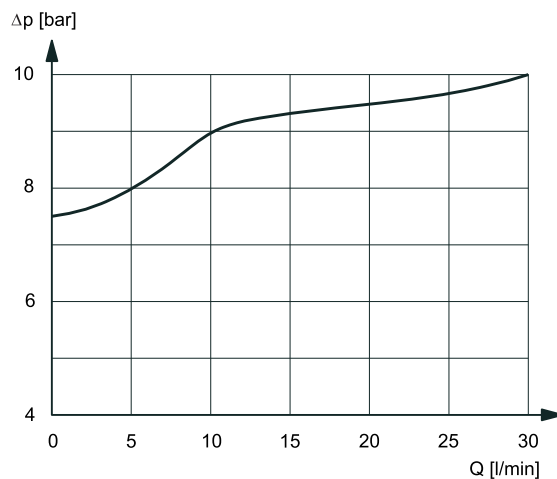

Perdite di carico con flusso A → T attraverso il compensatore.

3 - COMPENSAZIONE BARICA

Nella valvola sono presenti due strozzatori in serie. Il primo è una luce regolabile dal solenoide proporzionale; il secondo pilotato dalla pressione a monte e a valle del primo strozzatore assicura un salto di pressione costante a cavallo della strozzatura regolabile. In queste condizioni, il valore di portata impostato si mantiene costante entro un campo di tolleranza del $\pm 2\%$ della portata di fondo scala, per la massima variazione di pressione tra le camere di ingresso e di uscita della valvola.

4 - COMPENSAZIONE TERMICA

La compensazione termica della valvola è ottenuta con il principio del passaggio del fluido in parete sottile in cui la portata non viene sostanzialmente influenzata dalle variazioni di viscosità dell'olio.

Per portate controllate inferiori a 0,5 l/min e con una escursione termica di 30°C si ha una variazione di portata di circa il 13% del valore di portata impostato. Per portate superiori e con la medesima escursione termica la variazione di portata è <4% del valore di portata impostato.

5 - FLUIDI IDRAULICI

Usare fluidi idraulici a base di olio minerale tipo HL o HM secondo ISO 6743-4. Per questi tipi di fluidi, utilizzare guarnizioni in NBR. Per fluidi tipo HFDR (esteri fosforici) utilizzare guarnizioni in FPM (codice V). Per l'uso di altri tipi di fluidi come ad esempio HFA, HFB, HFC consultare il nostro Ufficio Tecnico.

L'esercizio con fluido a temperatura superiore a 80 °C comporta un precoce decadimento della qualità del fluido e delle guarnizioni. Il fluido deve essere mantenuto integro nelle sue proprietà fisiche e chimiche.

6 - CARATTERISTICHE ELETTRICHE

6.1 - Elettromagnete proporzionale

L'elettromagnete proporzionale è costituito da due parti separabili: canotto e bobina.

Il canotto, avvitato sul corpo valvola, contiene l'ancora mobile le cui particolarità costruttive consentono di minimizzare gli attriti di scorrimento riducendone l'isteresi.

La bobina viene montata sul canotto, fissata con una ghiera di bloccaggio e può essere ruotata di 360° compatibilmente con gli ingombri.

TENSIONE NOMINALE	V CC	24
RESISTENZA (A 20°C)	Ω	17,6
CORRENTE MASSIMA	A	0,86
DURATA D'INSERIZIONE	100%	
COMPATIBILITÀ ELETTRICITÀ (EMC)	Conforme alla direttiva 2004/108/CE	
PROTEZIONE AGLI AGENTI ATMOSFERICI (CEI EN 60529):	IP 65	
CLASSE DI PROTEZIONE : Isolamento avvolgimento (VDE 0580) Impregnazione	classe H classe F	

7 - TEMPI DI RISPOSTA

(rilevati con olio minerale con viscosità di 36 cSt a 50°C e con valvole abbinata alle relative unità elettroniche di comando)

Il tempo di risposta rappresenta il ritardo con cui la valvola raggiunge il 90% del valore di portata impostato a seguito di una variazione a gradino del segnale di comando.

In tabella sono riportati i tempi tipici di risposta con valvola da 16 l/min e con pressione di ingresso di 100 bar.

VARIAZIONE SEGNALE DI COMANDO	0 → 100%	100% → 0	25 → 75%	75 → 25%
	Tempo di risposta [ms]			
RPCED1-*/T3	60	80	50	70

8 - INSTALLAZIONE

La valvola RPCED1-*/T3 può essere installata in qualsiasi posizione senza pregiudicare il suo corretto funzionamento.

Assicurarsi che il circuito idraulico sia esente da aria.

Il fissaggio della valvola viene fatto mediante viti con appoggio su una superficie rettificata a valori di planarità e rugosità uguali o migliori a quelli indicati dalla apposita simbologia. Se i valori minimi di planarità e/o rugosità non sono rispettati, possono facilmente verificarsi trafile di fluido tra valvola e piano di appoggio.

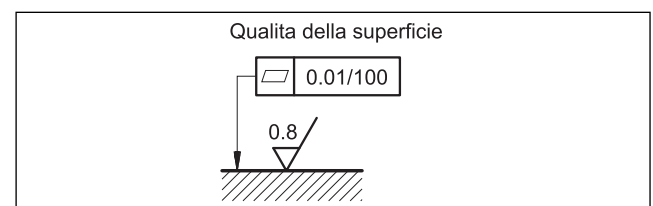



RPCED1*/T3

SERIE 52

9 - DIMENSIONI DI INGOMBRO E DI INSTALLAZIONE

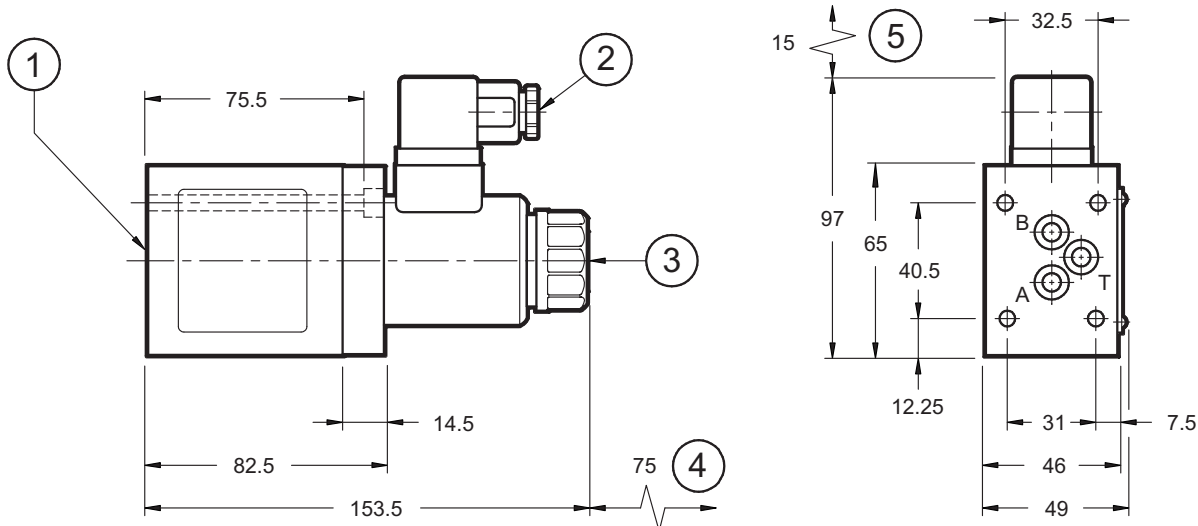

dimensioni in mm

Viti di fissaggio: N. 4 viti TCEI M5x85
Coppia di serraggio: 5 Nm

1	Superficie di montaggio con anelli di tenuta: N. 3 OR tipo 2037 (9.25x1.78) - 90 Shore
2	Connettore elettrico bobina DIN 43650
3	Comando manuale di emergenza
4	Spazio rimozione bobina
5	Spazio rimozione connettore

10 - UNITÀ ELETTRICHE DI COMANDO

EDC-111	per solenoidi 24V CC	montaggio a connettore	vedi cat. 89 120
EDM-M111	per solenoidi 24V CC	montaggio su guide DIN EN 50022	vedi cat. 89 250

11 - PIASTRE DI BASE (vedi catalogo 51 000)

PMMD-AI3G ad attacchi sul retro con utenza P tappata
PMMD-AL3G ad attacchi laterali con utenza P tappata
Filettatura degli attacchi: 3/8" BSP



DIPLOMATIC OLEODINAMICA S.p.A.
20015 PARABIAGO (MI) • Via M. Re Depaolini 24
Tel. +39 0331.895.111
Fax +39 0331.895.339
www.diplomatic.com • e-mail: sales.exp@diplomatic.com